

PLISSE - VARIO

MONTERINGSANVISNING

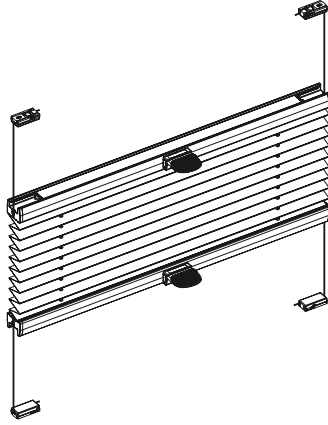

Montering

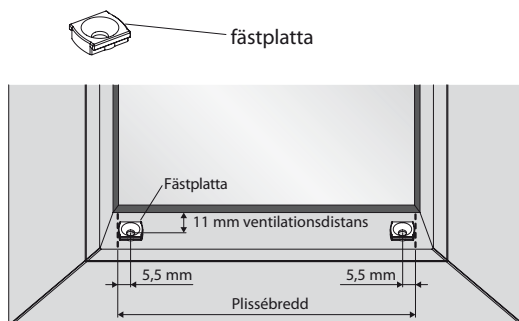

Mät ut placering för fästplattorna genom att markera plisségardinens bredd och dra bort 5,5 mm i varje sida. Skruva fast fästplattorna uppe och nere i karmen.

Ta ut det övre linspänningsbeslaget ur överlisten och för det över fästplattan tills det låses fast

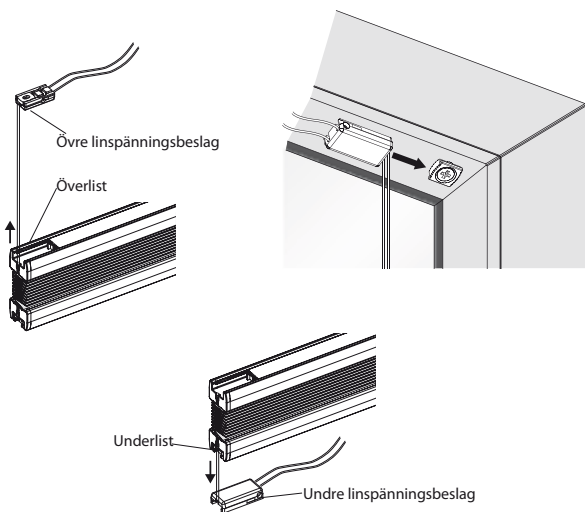

Ta ut det undre linspänningsbeslaget ur underlisten och för det över fästplattan tills det låses fast

Monteringsalternativ

Väggmontering

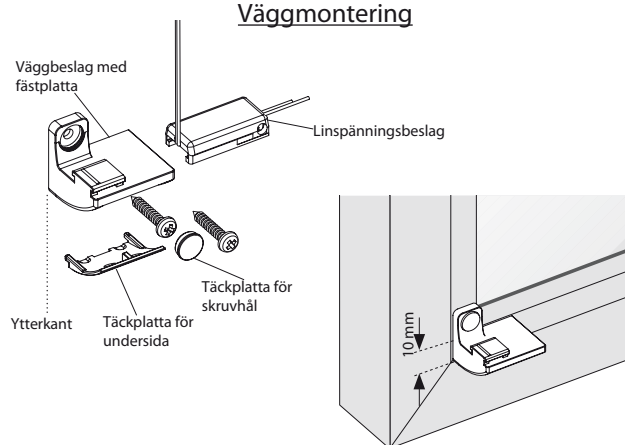

Skruva fast väggbeslag uppe och nere i karmen och täck över skruvhålen med täckplattorna. Respektive övre och undre linspänningsbeslag förs över den fasta fästplattan i väggbeslaget till det låses fast.

Justering av linspänning

Lossa skruven på sidan av linspänningsbeslaget och spänn åt allt släpp efter på linan försiktigt till önskad spänning. Dra åt skruven igen. Åtgärden bör utföras på bägge sidor.

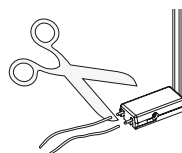
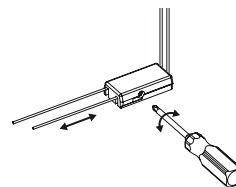

Kontrollera att plissén fungerar enl beskrivning. Klipp sedan av de överblivna linändarna.

Manövrering

Plisséer med sträckta linor manövreras med handtag.

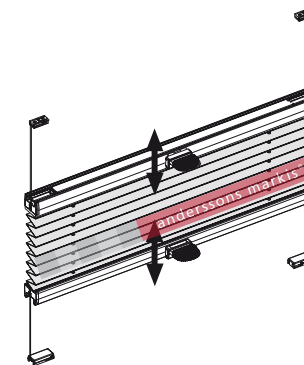

Lås plisségardinen genom att klicka fast över- alt underlist över linspänningsbeslaget.

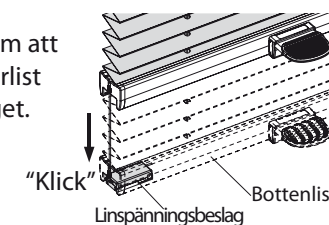

Tvätt och skötselråd för plissé

- Damma av ytorna med en fjädervippa eller en ren mjuk borste.
- Torka sedan försiktigt bort smuts med en droppfri svamp, fuktad med vatten.
- Öppna och stäng plisségardinen några gånger för att förhindra att vecken fastnar i varandra om de är lite fuktiga. Undvik torkning med varmluft.

Mekaniska och elektriska delar som används i manuella och automatiserade system får ej komma i kontakt med vatten.

